



**mirage**<sup>®</sup>



# XTRA

**MULTI INVERTER**



## AHORRO DE ESPACIO

- No es necesario instalar múltiples unidades exteriores para enfriar todos los espacios de su hogar.
- Una sola unidad exterior puede cubrir todos los espacios a enfriar.

## DISEÑO FLEXIBLE

- En un mismo sistema se pueden instalar diferentes tipos de unidades interiores dependiendo la función de cada habitación.
- Hasta 30 m. de tubería por unidad interior.
- Hasta 70 m. de tubería total de instalación.

## GRAN DURABILIDAD

- Cuenta con recubrimiento Blue Fin anticorrosivo.



**1 TO 3**  
SMART SYSTEM



**1 TO 4**  
SMART SYSTEM

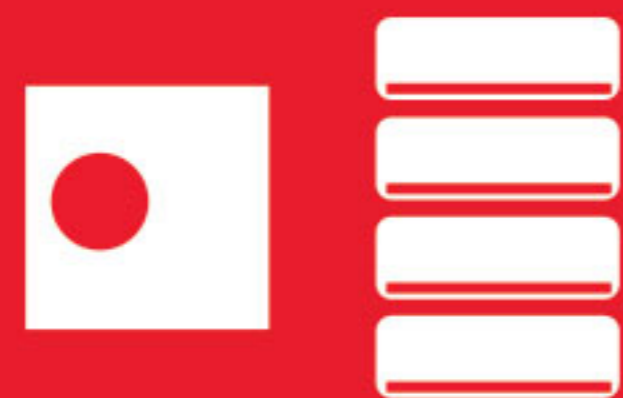

**1 TO 5**  
SMART SYSTEM

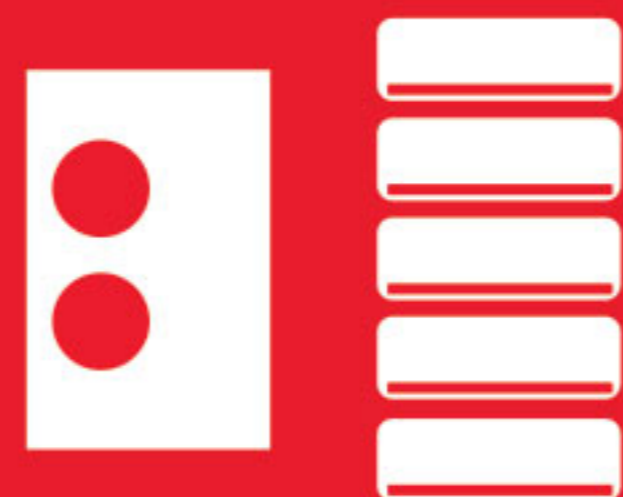

## MÚLTIPLES PUERTOS DE CONEXIÓN

- Una sola unidad exterior puede manejar de 2 a 5 unidades interiores.
- Cada unidad interior puede ser controlada de manera individual.



# COMPRESOR INVERTER

- Compresor inteligente de velocidad variable: Ajusta la capacidad de enfriamiento de acuerdo a las necesidades del ambiente.

**Hasta 75%**  
de **AHORRO ABSOLUTO**



TEMPERATURA  
DESEADA

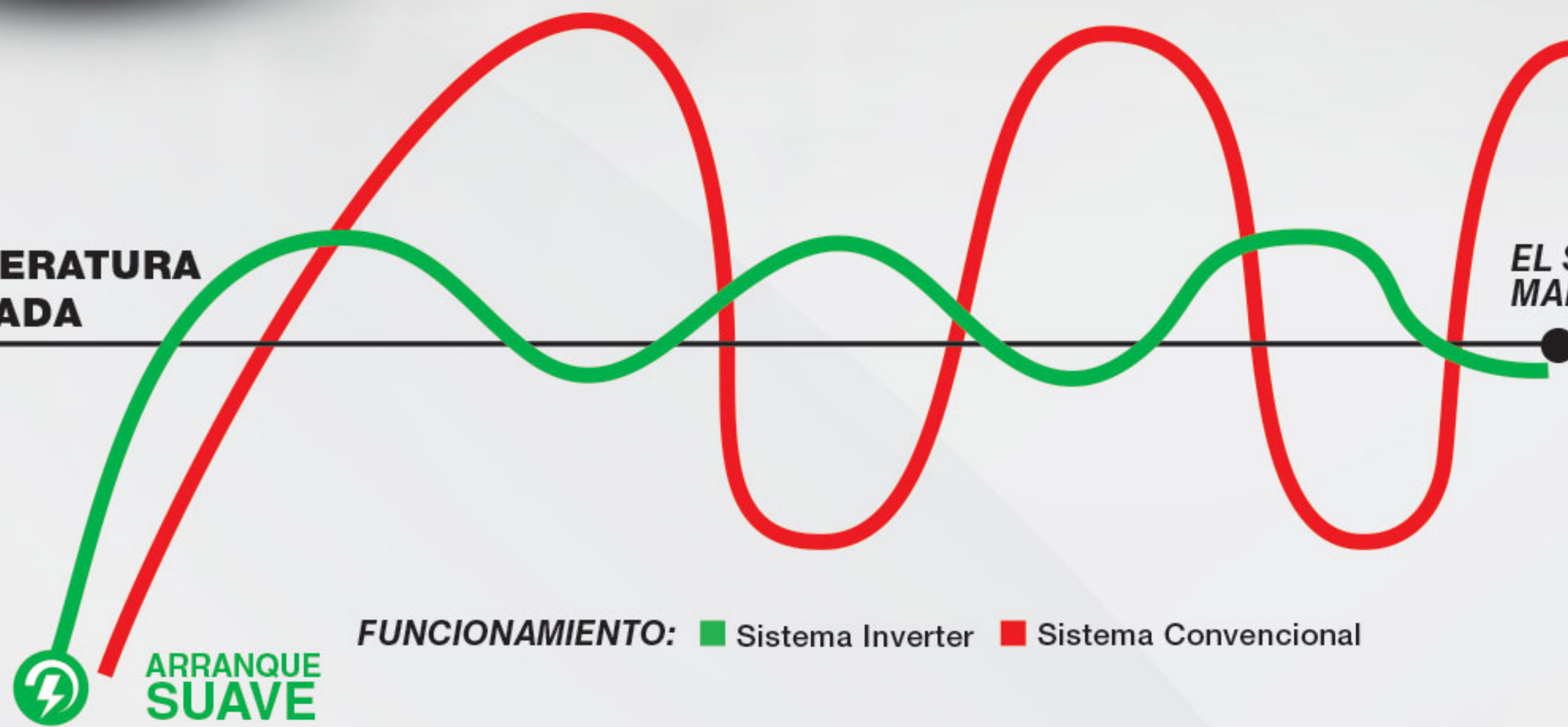

FUNCIONAMIENTO: ■ Sistema Inverter ■ Sistema Convencional

EL SISTEMA INVERTER  
MANTIENE EL CONFORT



CONFORT ABSOLUTO

SIN CAMBIOS DE TEMPERATURA

SIN PICOS DE VOLTAJE

## HASTA 22 SEER DE EFICIENCIA

- Equipos con la más alta eficiencia en el mercado.
- Mayor ahorro de energía

CUATRO PUNTOS  
QUE OFRECEN BENEFICIOS PARA  
**TU SALUD**



Temperatura  
Consistente



Limpieza  
del Aire



Recirculación  
del Aire



Control de  
Humedad

# ESPECIFICACIONES MODELO: CSC271X

1 TO 3  
SMART SYSTEM



## ESPECIFICACIONES DE TUBERÍA

Diámetro tubería de líquido (Unidad A, B y C)	1/4"
Diámetro línea de gas (Unidad A, B y C)	3/8"
Longitud máxima de tuberías	60 metros
Longitud máxima por unidad interior	30 metros
Desnivel máximo entre U.E y U.I	15 metros
Desnivel máximo entre interiores	10 metros
Carga de fábrica (22,5 metros) / Carga adicional	2100 gr / 15 gr por metro a partir de 15 metros

## CONEXIONES ELÉCTRICAS

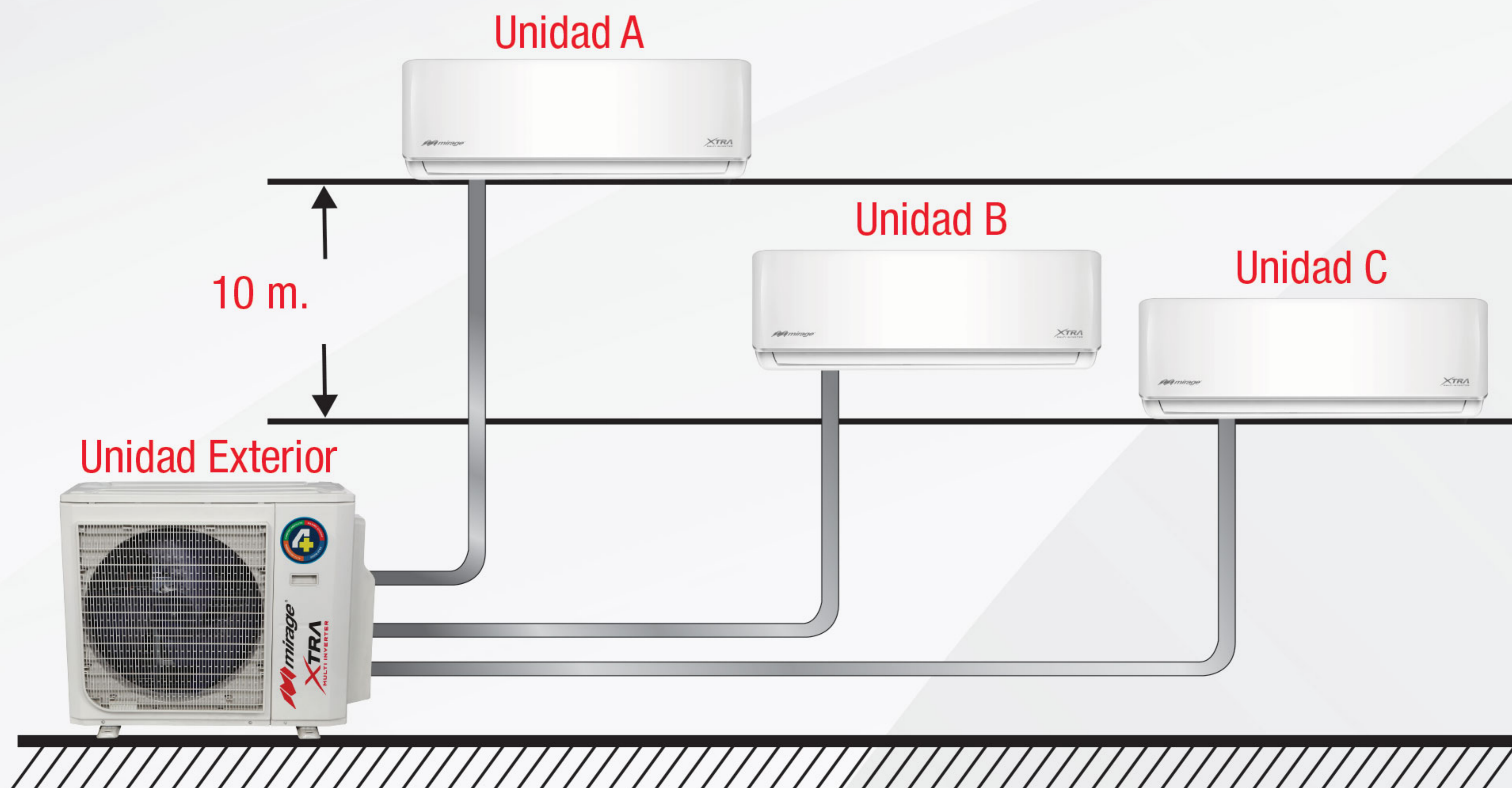
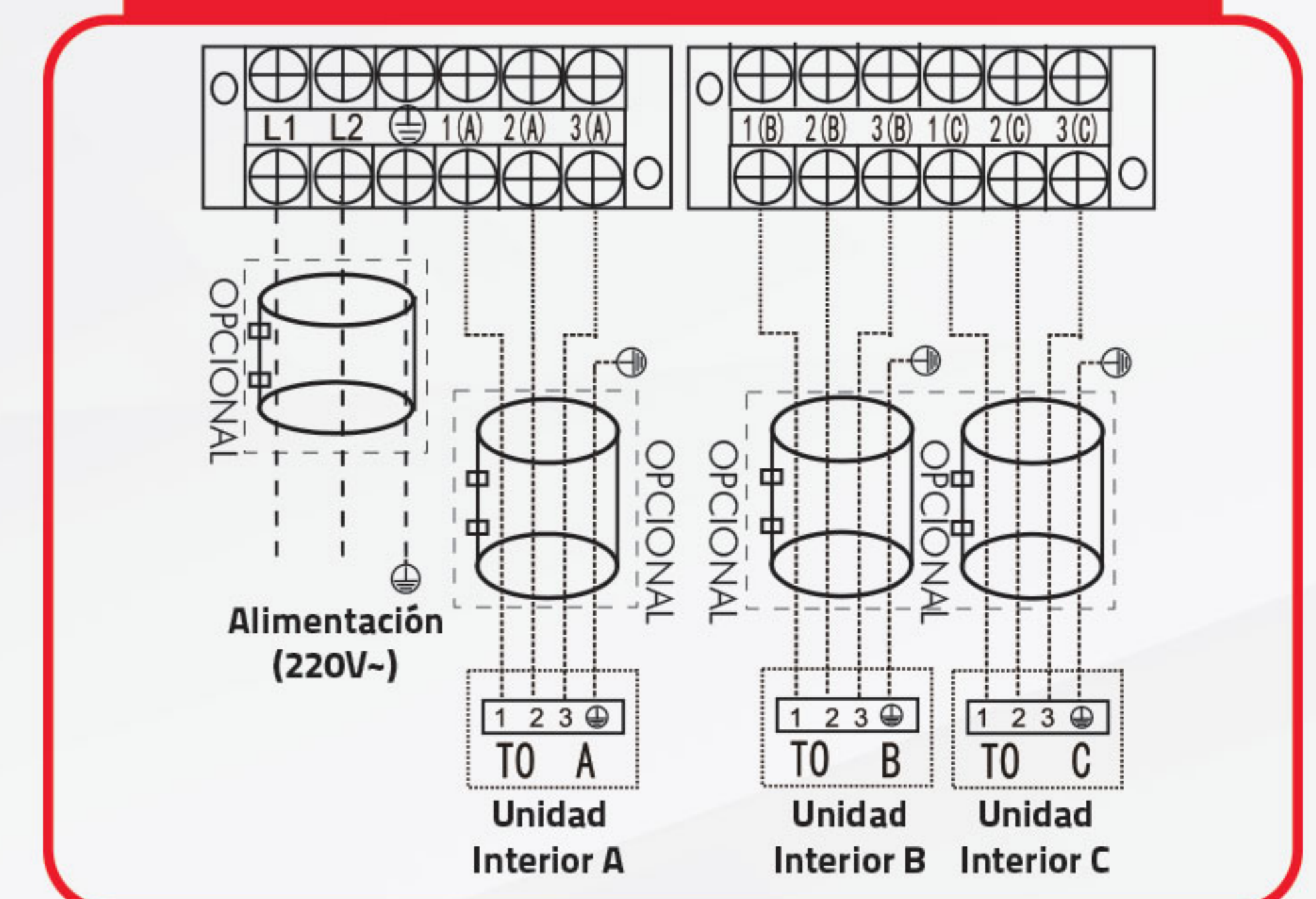



# TABLA DE COMBINACIONES

## MODELO: CSC271X

### UNIDAD EXTERIOR CSC271X PARA 3 UNIDADES INTERIORES

COMBINACIÓN	MODELO U. Interior (KBTU)	COMBINACIONES POSIBLES Unidad A   Unidad B   Unidad C			CAPACIDAD TOTAL	
					MODO FRÍO	MODO CALOR
					kBTU	kBTU
(1x1)	9	9	—	—	8,5	10,2
	12	12	—	—	11,9	13
	18	18	—	—	17,1	19,1
(1x2)	9+9	9	9	—	18,1	20,5
	9+12	9	12	—	20,5	21,5
	9+18	9	18	—	23,2	23,9
	12+12	12	12	—	21,5	22,2
	12+18	12	18	—	23,2	23,9
(1x3)	9+9+9	9	9	9	27	27
	9+9+12	9	9	12	27	27,3
	9+12+12	9	12	12	27	27,3

# ESPECIFICACIONES MODELO: CSC361X

1 TO 4  
SMART SYSTEM



## ESPECIFICACIONES DE TUBERÍA

Diámetro tubería de líquido (Unidad A, B, C y D)	1/4"
Diámetro línea de gas (Unidad A, B y C)	3/8"
Diámetro línea de gas (Unidad D)	1/2"
Longitud máxima de tuberías	80 metros
Longitud máxima por unidad interior	35 metros
Desnivel máximo entre U.E y U.I	15 metros
Desnivel máximo entre interiores	10 metros
Carga de fábrica (30 metros) / Carga adicional	3000 gr / 15 gr por metro a partir de 15 metros

## CONEXIONES ELÉCTRICAS

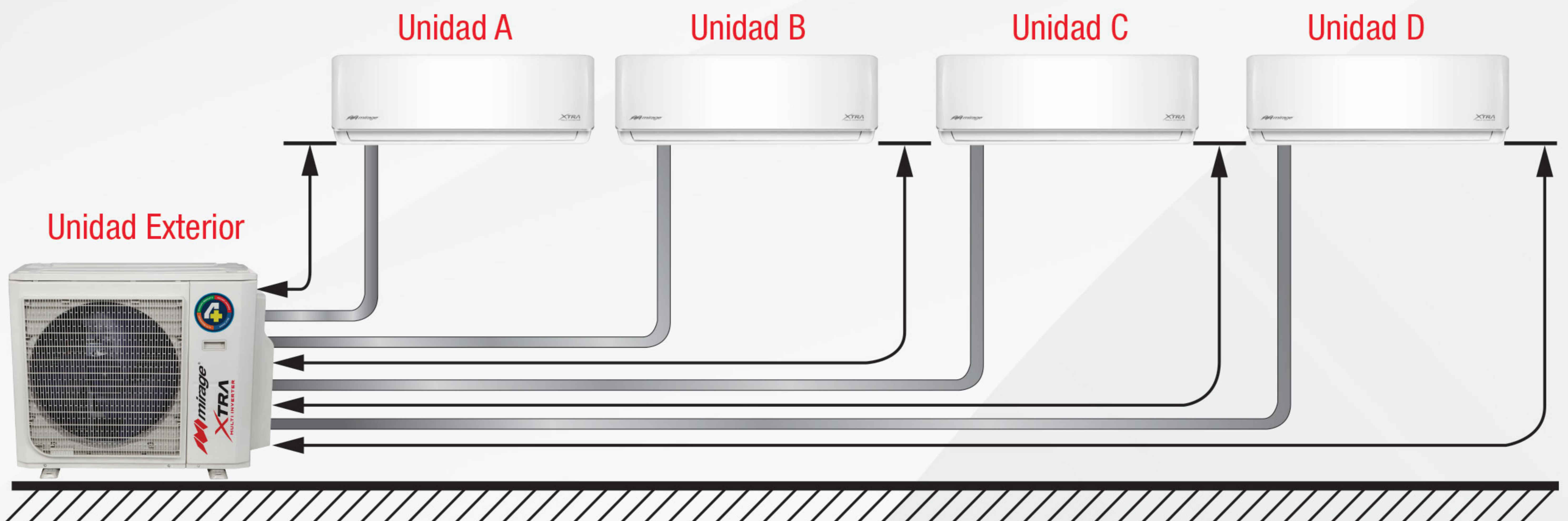
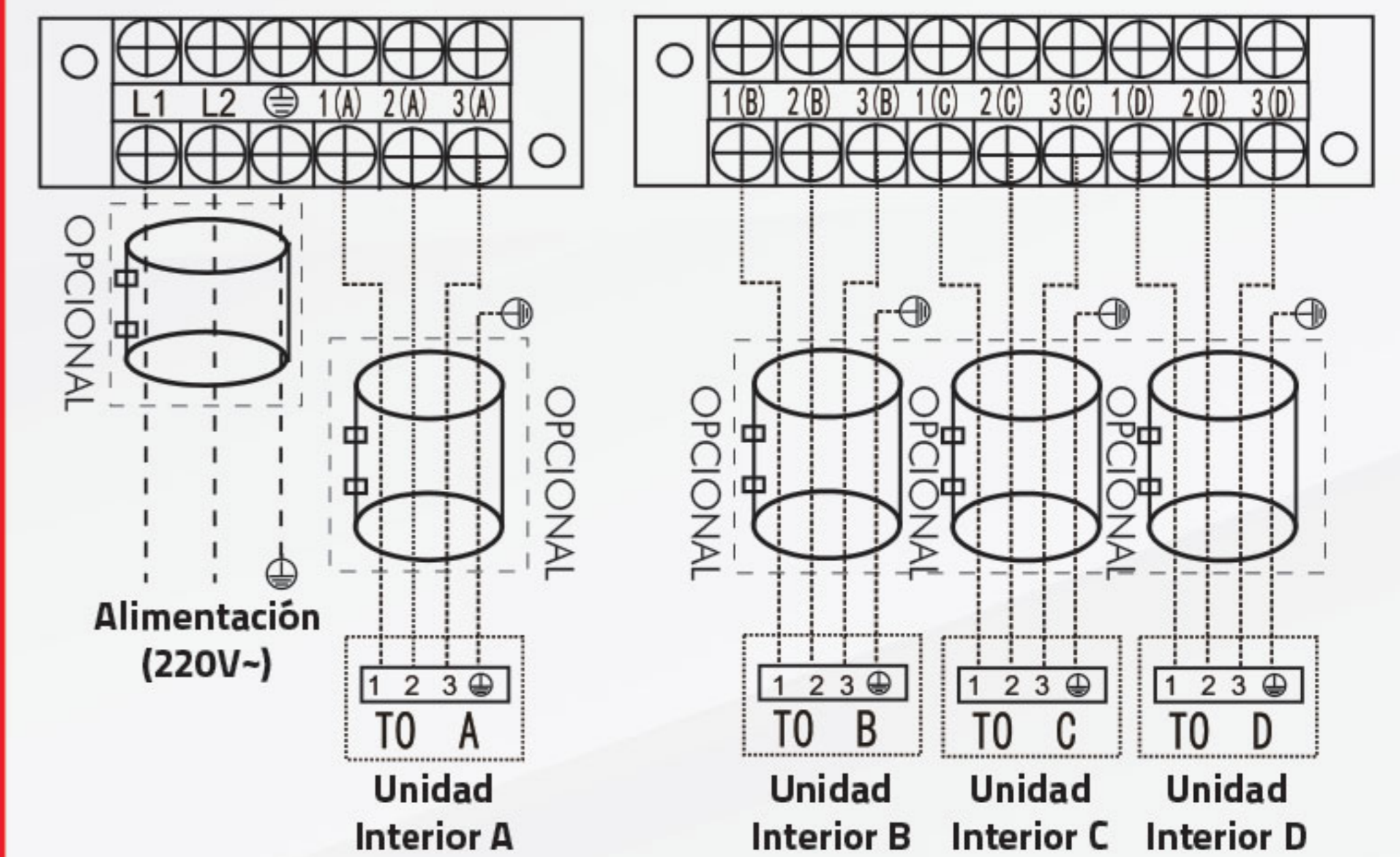



# TABLA DE COMBINACIONES MODELO: CSC361X

## UNIDAD EXTERIOR CSC361X PARA 4 UNIDADES INTERIORES

COMBINACIÓN	MODELO	COMBINACIONES POSIBLES				CAPACIDAD TOTAL	
						MODO FRÍO	MODO CALOR
						U. Interior (KBTU)	Unidad A
(1x1)	9	9	—	—	—	8,5	10,2
	12	12	—	—	—	11,9	13
	18	18	—	—	—	17,1	19,1
	24	24	—	—	—	23,9	29,5
(1x2)	9+9	9	9	—	—	18,1	20,5
	9+12	9	12	—	—	20,5	23,9
	9+18	9	18	—	—	25,6	30
	9+24	9	24	—	—	33,1	34,8
	12+12	12	12	—	—	23,9	25,6
	12+18	12	18	—	—	29	32,1
	12+24	12	24	—	—	34,1	35,8
	18+18	18	18	—	—	34,1	37,6
(1x3)	9+9+9	9	9	9	—	25,6	34,1
	9+9+12	9	9	12	—	29	37,6
	9+9+18	9	9	18	—	34,1	39,3
	9+9+24	9	9	24	—	39,3	41
	9+12+12	9	12	12	—	32,4	39,3
	9+12+18	9	12	18	—	34,1	39,3
	9+12+24	9	12	24	—	39,3	39,3
	9+18+18	9	18	18	—	34,1	39,3
	12+12+12	12	12	12	—	34,1	39,3
	12+12+18	12	12	18	—	34,1	39,3
(1x4)	9+9+9+9	9	9	9	9	36,2	41
	9+9+9+12	9	9	9	12	36,2	41
	9+9+9+18	9	9	9	18	36,2	41
	9+9+12+12	9	9	12	12	36,2	41
	9+12+12+12	9	12	12	12	36,2	41

# ESPECIFICACIONES MODELO: CSC481X

1 TO 5  
SMART SYSTEM

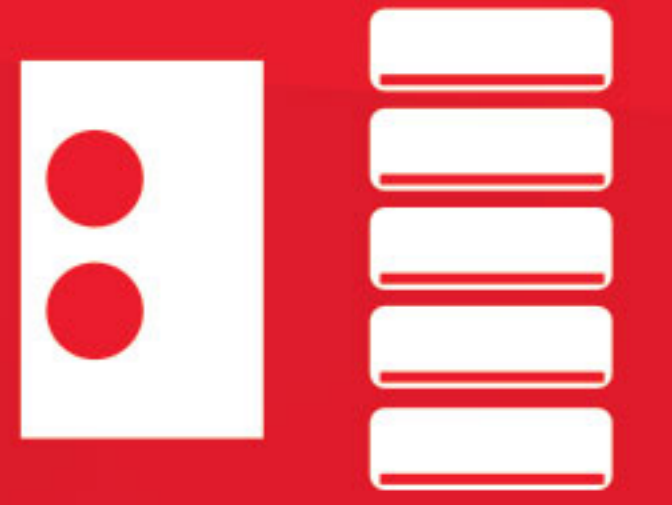

## ESPECIFICACIONES DE TUBERÍA

Diámetro tubería de líquido (Unidad A, B, C, D y E)	1/4"
Diámetro línea de gas (Unidad A, B y C)	3/8"
Diámetro línea de gas (Unidad D y E)	1/2"
Longitud máxima de tuberías	80 metros
Longitud máxima por unidad interior	35 metros
Desnivel máximo entre U.E y U.I	15 metros
Desnivel máximo entre interiores	10 metros
Carga de fábrica (37,5 metros) / Carga adicional	3600 gr / 15 gr por metro a partir de 15 metros

## CONEXIONES ELÉCTRICAS

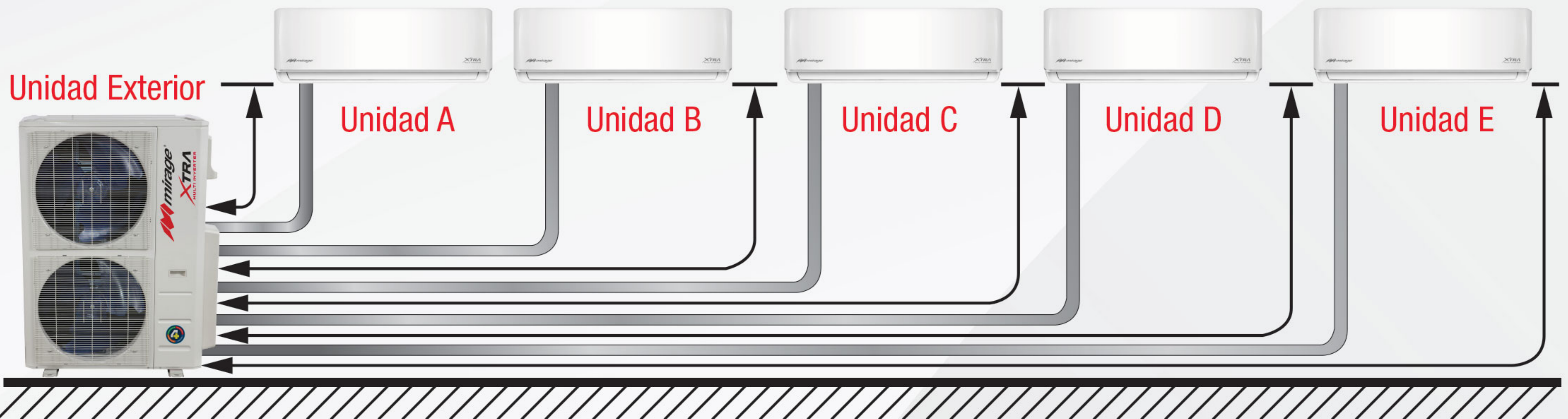
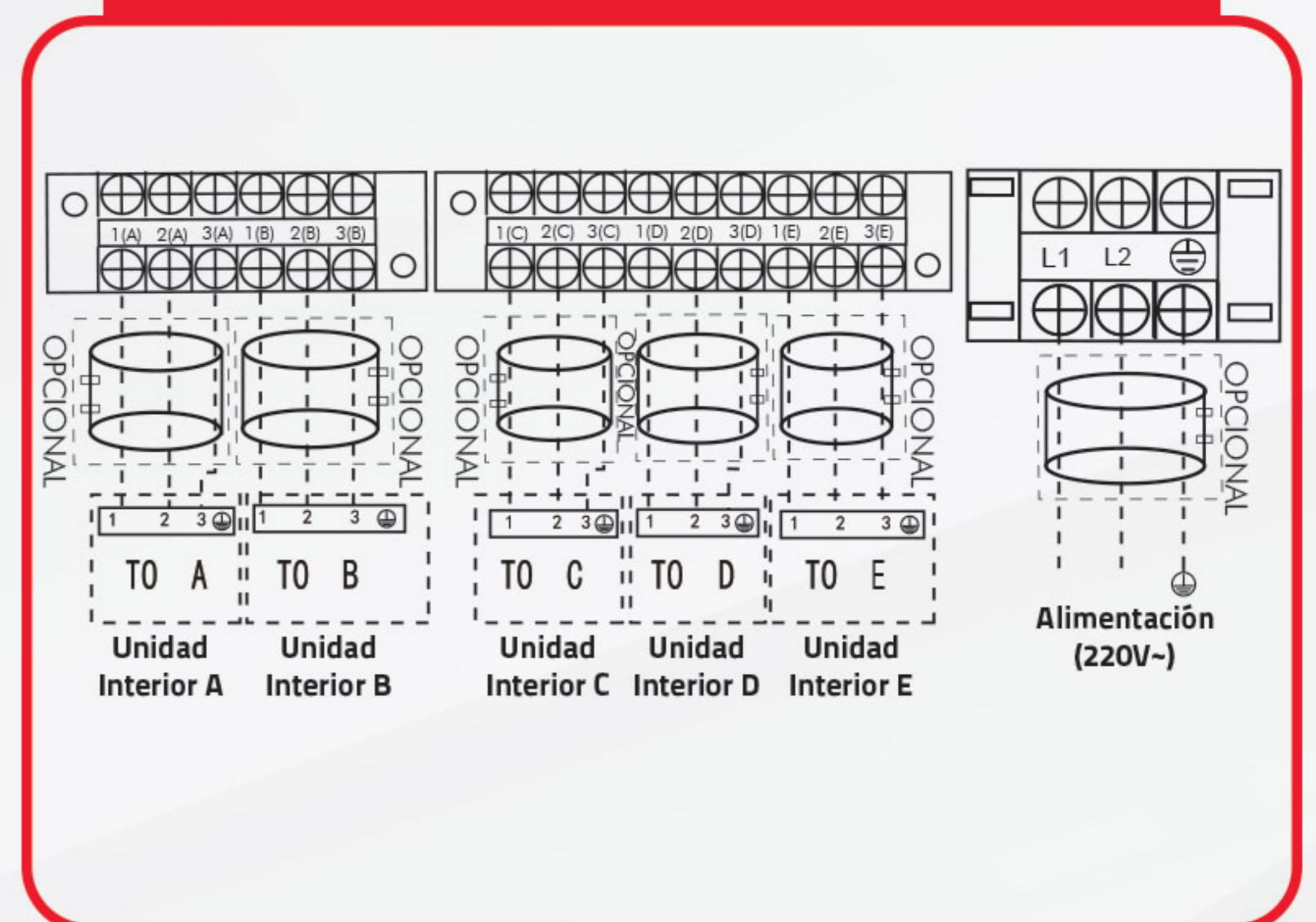



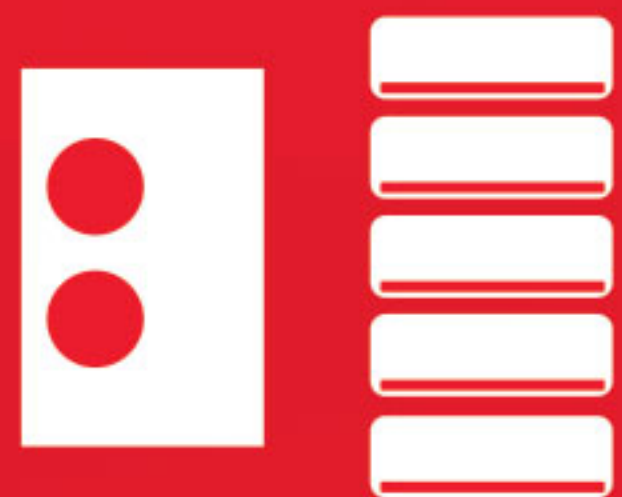

# TABLA DE COMBINACIONES

## MODELO: CSC481X

### UNIDAD EXTERIOR CSC481X PARA 5 UNIDADES INTERIORES

COMBINACIÓN	MODELO	COMBINACIONES POSIBLES					CAPACIDAD TOTAL	
							MODO FRÍO	MODO CALOR
							U. Interior (KBTU)	Unidad A
(1x1)	9	9	—	—	—	—	8,50	10,2
	12	12	—	—	—	—	11,9	13
	18	18	—	—	—	—	17,1	20,1
	24	24	—	—	—	—	23,9	25,9
(1x2)	9+9	9	9	—	—	—	18,1	20,5
	9+12	9	12	—	—	—	20,5	23,2
	9+18	9	18	—	—	—	25,6	30
	9+24	9	24	—	—	—	33,1	34,8
	12+12	12	12	—	—	—	23,9	25,6
	12+18	12	18	—	—	—	29	32,1
	12+24	12	24	—	—	—	34,1	35,8
	18+18	18	18	—	—	—	35,8	37,6
(1x3)	9+9+9	9	9	9	—	—	27,3	34,1
	9+9+12	9	9	12	—	—	30,7	37,6
	9+9+18	9	9	18	—	—	35,8	39,3
	9+9+24	9	9	24	—	—	39,3	41
	9+12+12	9	12	12	—	—	30,7	39,3
	9+12+18	9	12	18	—	—	37,6	41
	9+12+24	9	12	24	—	—	39,3	41
	9+18+18	9	18	18	—	—	41	41
	12+12+12	12	12	12	—	—	32,4	39,3
	12+12+18	12	12	18	—	—	39,3	41
	12+12+24	12	12	24	—	—	41	41
	12+18+18	12	18	18	—	—	41	41
(1x4)	9+9+9+9	9	9	9	9	—	35,8	41
	9+9+9+12	9	9	9	12	—	39,3	41
	9+9+9+18	9	9	9	18	—	41	41
	9+9+9+24	9	9	9	24	—	42	42
	9+9+12+12	9	9	12	12	—	39,3	41
	9+9+12+18	9	9	12	18	—	41	41
	9+9+12+24	9	9	12	24	—	42	42
	9+12+12+12	9	12	12	12	—	39,3	41
	9+12+12+18	9	12	12	18	—	42	41
	12+12+12+12	12	12	12	12	—	39,3	41
	12+12+12+18	12	12	12	18	—	42	41
	(1x5)	9+9+9+9+9	9	9	9	9	9	42
9+9+9+9+12		9	9	9	9	12	42	42
9+9+9+9+18		9	9	9	9	18	42	42
9+9+9+12+12		9	9	9	12	12	42	42
9+9+12+12+12		9	9	12	12	12	42	42

# FICHA TÉCNICA CONDENSADORAS

## MODELO: CSC271X, CSC361X, CSC481X

### ESPECIFICACIONES ELÉCTRICAS

MARCA



MODELO			CSC271X	CSC361X	CSC481X
CAPACIDAD DE ENFRIAMIENTO	MÍNIMO	BTU/H	7,800	8,000	10,500
	MÁXIMO	BTU/H	30,000	38,000	50,000
CAPACIDAD DE CALEFACCIÓN	MÍNIMO	BTU/H	6,000	6,000	7,500
	MÁXIMO	BTU/H	30,000	38,000	50,000
CONSUMO ENERGÉTICO	MÍNIMO	W	650	900	850
	MÁXIMO	W	3,100	4,200	4,600
SUMINISTRO ELÉCTRICO		V / Ph / Hz	230V / 1Ph / 60 hZ		
CORRIENTE NOMINAL		A	13,5	18,5	21,5
NIVEL DE RUIDO		dB (A)	63.4	62.3	64
EFICIENCIA		SEER	23	22.5	22.4
		EER	12.5	11.5	12.5
		COP	3.9	3.4	3.6

### INFORMACIÓN DE EMBARQUE

MARCA



MODELO			CSC271X	CSC361X	CSC481X
DIMENSIONES DE UNIDAD (W X H X D)	SIN EMPAQUE	mm	946x810x410	946x810x410	946x1480x410
	CON EMPAQUE	mm	1090x875x500	1090x875x500	1095x1480x495
PESO NETO / PESO BRUTO		Kg	68 / 73	71 / 76	101.5 / 115.7

# FICHA TÉCNICA CONDENSADORAS

## MODELO: CSC271X, CSC361X, CSC481X

### PARÁMETROS DE DISEÑO

MARCA



MODELO			CSC271X	CSC361X	CSC481X
TIPO DE REFRIGERANTE		-	R410a	R410a	R410a
CARGA DE REFRIGERANTE		Kg	2.8	3	3.5
CARGA DE REFRIGERANTE ADICIONAL A PARTIR DE 15 METRO		gr	15	15	15
TIPO DE COMPRESOR		-	ROTATIVO	ROTATIVO	ROTATIVO
TIPO DE ACEITE		-	ESTEL OIL VG74	ESTEL OIL VG74	ESTEL OIL VG74
CARGA DE ACEITE		L	0.67	1.00	1.40
DIÁMETRO DE TUBERÍA	LÍQUIDO	pulgadas	Unidad A, B, C = 1/4"	Unidad A, B, C, D = 1/4"	Unidad A, B, C, D, E = 1/4"
	GAS	pulgadas	Unidad A, B, C = 3/8"	Unidad A, B, C = 3/8 Unidad D = 1/2"	Unidad A, B, C = 3/8 Unidad D, E = 1/2"
DISTANCIA MÁXIMA DE TUBERÍAS		m	60	80	80
DISTANCIA MÁXIMA POR UNIDAD INTERIOR		m	30	35	35
DESNIVEL MÁXIMO ENTRE UNIDAD EXT. E INT.		m	15	15	15
DESNIVEL MÁXIMO ENTRE UNIDADES INT.		m	10	10	10

Modelo: CSC271X, CSC361X



Modelo: CSC481X



# FICHA TÉCNICA EVAPORADORAS

## TIPO MINISPLIT

### MINISPLIT

MARCA



MODELO		EWC091X	EWC121X	EWC0181X	EWC261X	
CAPACIDAD DE ENFRIAMIENTO	BTU/H	9,000	12,000	18,000	26,000	
SUMINISTRO ELÉCTRICO	V-Ph-Hz	230 Vca / 1 Ph / 60 Hz				
AMPERAJE	A	3	4,5	7,7	9,6	
CONSUMO	W	700	1,000	1,600	2,000	
FLUJO DE AIRE (H/M/L)	m3/h	476/428/291	476/428/291	900/750/600	988/776/562	
RUIDO (H/M/L)	db(A)	38.5/31/24.5	38.5/31/24.5	42/34.5/30.5	46/40.5/34.0	
TIPO DE REFRIGERANTE	-	R410a				
DIÁMETRO DE TUBERÍA	LÍQUIDO	pulgadas	1/4	1/4	1/4	3/8
	GAS	pulgadas	3/8	1/2	1/2	5/8
DIMENSIONES DE UNIDAD (W X H X D)	SIN EMPAQUE	mm	802x297x189	802x297x189	1080x335x226	1080x335x226
	CON EMPAQUE	mm	875x380x285	875x297x189	1155x415x320	1155x415x320
PESO NETO / PESO BRUTO	Kg	8.4/11	8.5/11	13.4/17.1	13.1	



H

W

# FICHA TÉCNICA EVAPORADORAS

## TIPO CASSETTE Y TIPO FAN & COIL

### CASSETTE

MARCA



MODELO		EFC261X	
CAPACIDAD DE ENFRIAMIENTO	BTU/H	24,000	
SUMINISTRO ELÉCTRICO	V-Ph-Hz	230 Vca / 1 Ph / 60 Hz	
AMPERAJE	A	9,6	
CONSUMO	W	2,000	
FLUJO DE AIRE (H/M/L)	m3/h	1400/1250/1000	
RUIDO (H/M/L)	db(A)		
TIPO DE REFRIGERANTE	-	R410a	
DIÁMETRO DE TUBERÍA	LÍQUIDO	pulgadas	3/8
	GAS	pulgadas	5/8
DIMENSIONES DE UNIDAD (W X H X D)	SIN EMPAQUE	mm	840x205x840
	CON EMPAQUE	mm	900x225x900
PESO NETO / PESO BRUTO	Kg	21/24.6	



### FAN & COIL

MARCA



MODELO		EDC261X	
CAPACIDAD DE ENFRIAMIENTO	BTU/H	24,000	
SUMINISTRO ELÉCTRICO	V-Ph-Hz	230 Vca / 1 Ph / 60 Hz	
AMPERAJE	A	9,6	
CONSUMO	W	2,000	
FLUJO DE AIRE (H/M/L)	m3/h	1318/1178/739	
FLUJO DE AIRE (H/M/L)	Pa	25 (0-160)	
RUIDO (H/M/L)	db(A)		
TIPO DE REFRIGERANTE	-	R410a	
DIÁMETRO DE TUBERÍA	LÍQUIDO	pulgadas	3/8
	GAS	pulgadas	5/8
DIMENSIONES DE UNIDAD (W X H X D)	SIN EMPAQUE	mm	1,100x249x775
	CON EMPAQUE	mm	1305x315x805
PESO NETO / PESO BRUTO	Kg	39.4/46.7	



# AHORRO ABSOLUTO



[www.airesmirage.co](http://www.airesmirage.co)

IMPORTADO POR:  
**MIRAGE COLOMBIA S.A.S.**  
Av 8 Norte # 22-06  
Cali- Valle de Cauca  
[contacto-colombia@airesmirage.co](mailto:contacto-colombia@airesmirage.co)